

Venue 10

5000 Series

Quick Start Guide

快速入门指南

快速入門指南

クイックスタートガイド



1 Connect the power adapter and turn on your tablet

连接电源适配器并开启平板电脑

連接電源變壓器並啟動平板電腦

電源アダプタを接続し、タブレットをオンにする

2 Finish Android setup

完成 Android 设置

完成 Android 設定

Android のセットアップを終了する



Connect to your network.

连接到网络。

連接網路。

ネットワークに接続します。

NOTE: If you are connecting to a secured wireless network, enter the password for the wireless network access when prompted.

注: 如果要连接到加密的无线网络，请在提示时输入密码以接入无线网络。

註: 如果您要連線至安全的無線網路，請在提示下輸入存取無線網路的密碼。

メモ: セキュアなワイヤレスネットワークに接続している場合は、プロンプトが表示されたらワイヤレスネットワークにアクセスするパスワードを入力します。



Sign in to your Google account or create a new account.

登录您的 Google 帐户或创建一个新帐户。

登入您的 Google 帳號或建立新帳號。

Google アカウントにサインインするか、新規のアカウントを作成します。

3 Register your tablet

注册平板电脑

註冊您的平板電腦

タブレットを登録する

dell.com/support/retail

Insert optional microSD memory card (sold separately) and micro-SIM card (on LTE/HSPA+ models only)

插入可选 microSD 内存卡（单独销售）和 micro-SIM 卡（仅限 LTE/HSPA+ 型号）
插入選用的 microSD 卡（需另行購買）和 micro-SIM 卡（僅限 LTE/HSPA+ 機型）
オプションのマイクロ SD メモリカード（別売り）とマイクロ SIM カード（LTE/HSPA+ モデルのみ）を挿入する

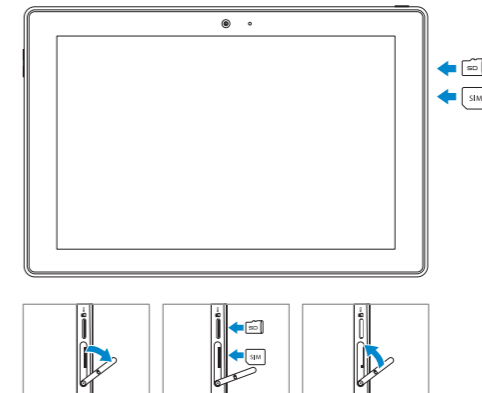

Product support and manuals

产品支持与手册

產品支援與手冊

製品サポートとマニュアル

dell.com/support

dell.com/support/manuals

Contact Dell

与 Dell 联络 | 與 Dell 公司聯絡

デルへのお問い合わせ

dell.com/contactdell

Regulatory and safety

管制和安全 | 管制與安全

認可と安全性

dell.com/regulatory_compliance

Regulatory model

管制型号 | 安規型號

認可モデル

T14G

Regulatory type

管制类型 | 安規類型

認可タイプ

T14G001

Computer model

计算机型号 | 電腦型號

コンピュータモデル

Venue 10 5050

Venue 10 5050 WWAN

Venue 10 5050 系列

© 2014 Dell Inc.

© 2014 Google Inc.



0P0VH5A00

Printed in China.

2014-11

Connecting the keyboard

连接键盘 | 連接鍵盤
キーボードを接続

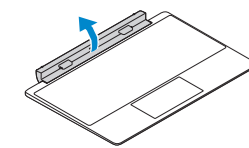

Turn the dock panel outwards to 90 degrees.

将插座面板向外旋转 90 度。
將擴充座面板朝外轉動 90 度。
ドックパネルを 90° 外側に向けます。

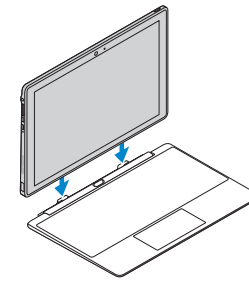

Align the dock latches with the tablet dock-guides and dock the tablet to the keyboard dock.

将插座门锁与平板电脑插座导轨对齐，然后将平板电脑插入键盘插座。
將擴充座門鎖對準平板電腦的擴充座導軌，然後將平板電腦泊接至鍵盤擴充座。
ドックラッチをタブレットのドッキングガイドに合わせて、タブレットをキーボードドックにドッキングします。

Disconnecting the keyboard

断开键盘连接 | 中斷連接鍵盤
キーボードを外す

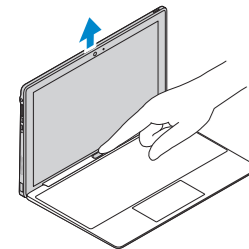

Press the undock button and remove the tablet.

按下释放按钮并取下平板电脑。
按下解除鎖定按鈕並卸除平板電腦。
アンドックボタンを押してタブレットを取り外します。

Modes

模式 | 模式 | モード

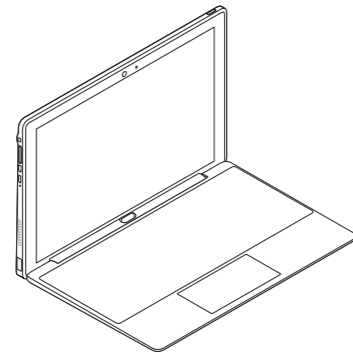

Laptop mode

笔记本模式
筆記型電腦模式
ラップトップモード

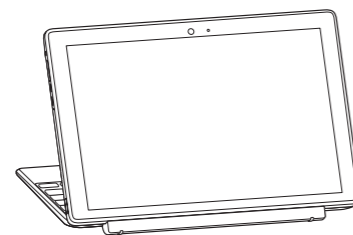

Media mode

媒体模式
媒體模式
メディアモード

Features

功能部件 | 功能 | 機能

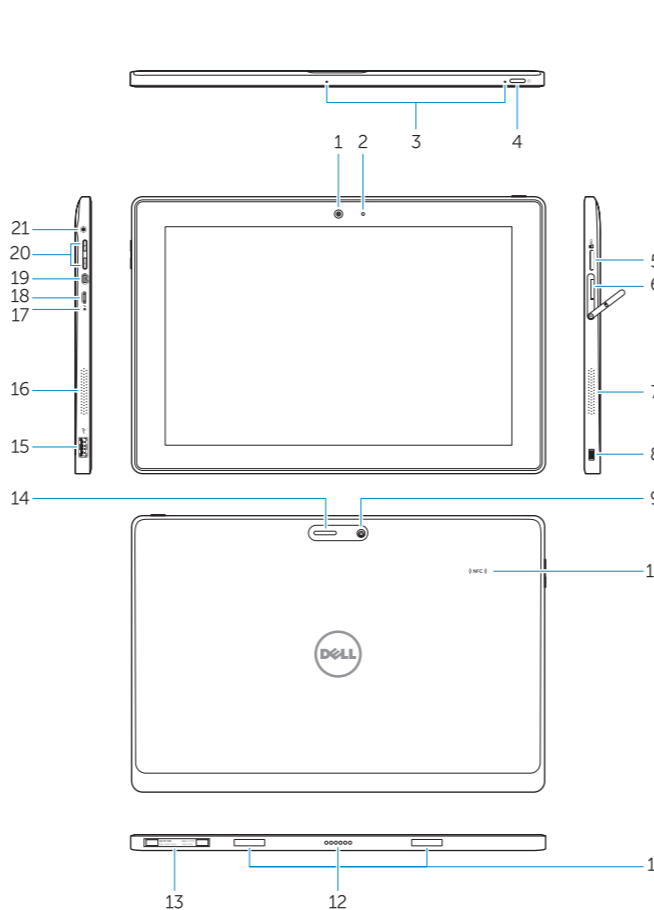

1. Camera
2. Camera-status light
3. Microphones
4. Power button
5. MicroSD memory card reader
6. Micro-SIM reader (LTE/HSPA+ models only)
7. Speaker
8. Noble security-cable slot
9. Back camera
10. Near Field Communication (NFC) reader
11. Dock-guide slots
12. Dock pins
13. Service-tag label
14. Wi-Fi / WWAN status light
15. USB 2.0 connector
16. Speaker

17. Battery-status light
18. Micro USB power connector
19. Micro HDMI connector
20. Volume buttons
21. Audio connector

Keyboard dock (Optional)

22. Dock connector
23. Dock latches
24. Undock button
25. Touchpad

Pen (Optional)

26. Pen Tip (replaceable)
27. Buttons
28. Pen loop

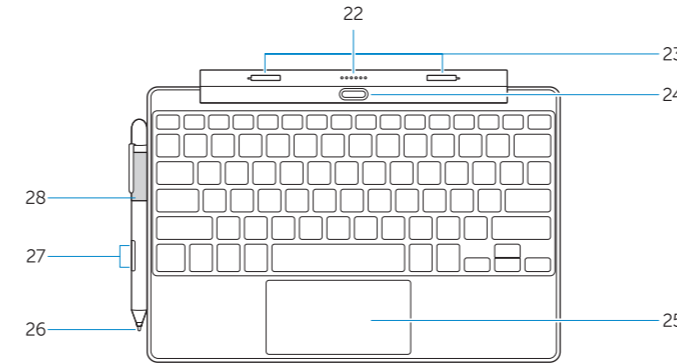

1. 摄像头
2. 摄像头状态指示灯
3. 麦克风
4. 电源按钮
5. MicroSD 内存卡读卡器
6. Micro-SIM 读卡器（仅限于 LTE/HSPA+ 型号）
7. 扬声器
8. Noble security 防盗锁孔
9. 后置相机
10. 近场通信 (NFC) 读取器
11. 插座导轨插槽
12. 对接针
13. 服务标签
14. Wi-Fi / WWAN 状态指示灯
15. USB 2.0 连接器
16. 扬声器
17. 电池状态指示灯

18. 微型 USB 电源连接器
19. 微型 HDMI 连接器
20. 音量按钮
21. 音频连接器

键盘插座 (可选)

22. 对接连接器
23. 插座门锁
24. 释放按钮
25. 触摸板

触控笔 (可选)

26. 笔尖 (可更换)
27. 按钮
28. 笔套

1. 攝影機
2. 攝影機狀態指示燈
3. 麥克風
4. 電源按鈕
5. MicroSD 記憶卡讀卡器
6. Micro-SIM 讀卡器 (僅限 LTE/HSPA+ 機型)
7. 喇叭
8. Noble 安全纜線孔
9. 背面相機
10. 近場通訊 (NFC) 讀取器
11. 擴充底座引導插槽
12. 擴充底座接腳
13. 服務標籤
14. Wi-Fi / WWAN 狀態指示燈
15. USB 2.0 連接器
16. 喇叭
17. 電池狀態指示燈

18. Micro USB 電源連接器
19. Micro HDMI 連接器
20. 音量按鈕
21. 音效連接器

鍵盤擴充座 (選用)

22. 擴充底座連接器
23. 擴充底座門鎖
24. 卸除按鈕
25. 觸控墊

手寫筆 (選配)

26. 筆尖 (可更換)
27. 按鈕
28. 手寫筆套夾

1. カメラ
2. カメラステータスライト
3. マイク
4. 電源ボタン
5. マイクロ SD メモリカードリーダー
6. マイクロ SIM リーダー (LTE/HSPA+ モデルのみ)
7. スピーカー
8. Noble セキュリティケーブルスロット
9. 背面カメラ
10. ニアフィールドコミュニケーション (NFC) リーダー
11. ドッキングガイドスロット
12. ドックピン
13. サービスタグラベル
14. Wi-Fi / WWAN ステータスライト
15. USB 2.0 コネクタ

16. スピーカー
17. バッテリーステータスライト
18. マイクロ USB 電源コネクタ
19. マイクロ HDMI コネクタ
20. 音量ボタン
21. オーディオコネクタ

キーボードドック (オプション)

22. ドックコネクタ
23. ドックラッチ
24. アンドックボタン
25. タッチパッド

ペン (オプション)

26. ペンチップ (置き換え可能)
27. ボタン
28. ペンループ